



m700

**機車行車記錄器(GPS)  
使用說明書**



本產品具備防水設計，但嚴禁使用高壓水槍沖洗產品，若因此導致產品故障，不在保修範圍內。

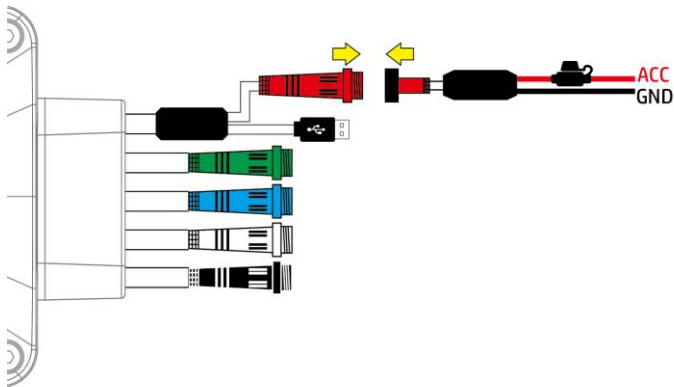

電源線僅適用隨附之電源線，請勿使用其他型號或廠牌以免主機燒毀。

# 目錄

Regulatory notices.....	4
禁止同置.....	4
WEEE 通知.....	4
CE Regulatory Notice .....	4
NCC 警語.....	5
安裝須知.....	5
安全注意事項.....	5
<b>1 導論.....</b>	<b>8</b>
1.1 功能.....	8
1.2 包裝內容.....	8
1.3 產品概要.....	9
1.3.1 主機.....	9
1.3.2 線控.....	10
1.4 使用儲存媒體.....	11
1.4.1 插入記憶卡.....	11
1.4.2 取出記憶卡.....	11
1.5 設定 Go Moto Plus App.....	12
1.5.1 下載 App.....	12
1.5.2 Wi-Fi 連線.....	13
<b>2 安裝.....</b>	<b>14</b>
2.1 主機連接配件及電源線.....	14
2.2 安裝位置.....	15
2.3 電源線.....	16
2.3.1 安裝電源 ACC 線.....	17
2.3.2 安裝電源 USB 線.....	18
2.3.3 安裝 USB type A 接頭.....	18
2.4 前鏡頭安裝於後照鏡.....	19
2.5 調整鏡頭角度.....	21

2.6	主機傾倒校正與格式化.....	21
<b>3</b>	<b>使用行車記錄器.....</b>	<b>22</b>
3.1	錄影.....	22
3.2	緊急錄影.....	22
3.3	測速照相提示.....	23
3.4	停車模式.....	23
3.4.1	設定停車模式.....	23
3.4.2	設定停車監控警示.....	24
<b>4</b>	<b>使用 Go Moto Plus App.....</b>	<b>25</b>
4.1	主畫面圖示說明.....	26
4.2	檔案播放, 刪除及下載.....	28
4.3	查看本機相簿.....	30
4.4	編輯影片或照片.....	32
4.5	記錄器設定說明.....	34
<b>5</b>	<b>OTA 韌體更新升級.....</b>	<b>36</b>
<b>6</b>	<b>規格.....</b>	<b>40</b>
<b>7</b>	<b>限用物質含有情況說明書.....</b>	<b>41</b>

## 有關本手冊

本文件之內容只供參考，並得以隨時變更不需要事先通知。本公司已盡全力確保本使用者手冊正確與完整。但有任何錯誤或遺漏概不負責。製造廠保留不需事先通知，逕自變更技術規格或配件之權利。

## Regulatory notices

This document provides country- and region-specific non-wireless and wireless regulatory notices and compliance information for your product. Some of these notices may not apply to your product.

## 禁止同置

本產品及其天線不得在同一地點與任何其他天線、發射器同置或共同操作。

## WEEE 通知

### 歐盟有關使用者處分私人家庭廢電子與電機產品和/或電池之指令



WEEE



Battery

產品上或包裝上有此一符號，表示此產品不能做為家庭廢棄物處理。您必須依據相關之電子與電機產品和/或電池回收辦法之規定，處分您的廢電子與電機產品和/或電池。有關這類產品和/或電池的回收細節，請聯絡當地的市政府、您購買該產品的商店或您的家庭廢棄物處理公司。材料之回收有助於保護自然資源及確保能以保護人類健康與環境之方式回收。

## CE Regulatory Notice

The product herewith complies with the requirements of IEC 62368-1:2018, the EMC Directive 2014/30/EU, the RED-Directive 2014/53/EU and the RoHS Directive 2011/65/EU.

EU Health Protection: This equipment should be installed and operated with minimum distance 20cm between the radiator & your body.

## NCC 警語

取得審驗證明之低功率射頻器材，非經核准，公司、商號或使用者均不得擅自變更頻率、加大功率或變更原設計之特性及功能。

低功率射頻器材之使用不得影響飛航安全及干擾合法通信；經發現有干擾現象時，應立即停用，並改善至無干擾時方得繼續使用。

前述合法通信，指依電信管理法規定作業之無線電通信。

低功率射頻器材須忍受合法通信或工業、科學及醫療用電波輻射性電機主機之干擾。

本產品內含發射器晶片：RTL8188FTV

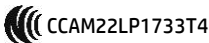

## 安裝須知

1. 線材及主機安裝位置請遠離高壓點火線圈。
2. 線材及端口佈線時切勿嚴重彎折。
3. 不要用手指碰觸鏡頭。手指上的油垢可能會留在鏡頭上，導致影片或照片不清楚。請定期清潔鏡頭。
4. 本主機僅適用產品隨附之電源連接線，請勿使用其他廠牌以免主機燒毀。
5. 建議經由專業安裝廠安裝佈線。
6. 主機安裝位置請保持乾淨整齊，避免尖銳物或重物壓損主機或其他線材。
7. **電源USB線安裝方式僅適用機車熄火即斷電的USB埠。部分機車熄火後，USB埠仍會持續供電。安裝前請先檢查機車USB埠是否為不斷電設計，若為不斷電設計，機車熄火後，請手動拔除主機的電源USB線關機，以免長時間使用造成機車電池用盡。**

## 安全注意事項

- ❖ 使用者須遵守當地法律並以行車安全為優先考量，請勿於行車中操作本主機。
- ❖ 使用主機前請先確認時區、日期與時間已設定完成。
- ❖ 本主機內建的韌體功能僅供使用者參考，道路駕駛請依實際路況作判斷。
- ❖ GPS 之定位結果僅供使用者參考，不應影響實際之駕駛行為，本主機無法確保其定位正確性。
- ❖ GPS 之定位正確性可能有所差異，包括受天候及使用地點（高樓 / 隧道 / 地下道 / 樹林）所影響。
- ❖ GPS 收訊品質與個別硬體特性有所不同，本主機無法判斷因硬體差異所

造成的不同定位結果。

- ❖ 本主機之時速和方位等數值會因外在環境因素影響而有所誤差，僅供使用者參考。
- ❖ 本產品僅供使用於非商業用途，適用法律允許的最大限度內。本公司對於使用本產品所造成的損失不承擔任何責任。
- ❖ **Wi-Fi** 訊號無法穿透建築物，訊號距離上限為 5 公尺。
- ❖ **Wi-Fi** 運作頻道表：**Ch1~Ch11**。
- ❖ 本產品運用無線資料通訊，可能會干擾鄰近的裝置，或受臨近裝置所干擾。
- ❖ 請勿在微波爐附近或任何會產生磁波及無線電干擾之處使用本產品。
- ❖ 在特定環境下無線電波效果接收可能較差。
- ❖ 請注意若有其他裝置也使用本產品所使用的 **2.4GHZ** 频段，則兩者的處理速度皆有可能變慢。
- ❖ 本產品在使用時會略微變熱，純屬正常現象不代表故障。
- ❖ 不正確地使用本產品或操作不當導致主機或配件損壞，您的保固將會無效。
- ❖ 本產品的射頻可能干擾其他電子主機發出的射頻，產生負面影響並造成故障狀況。無線發射器和電路亦可能會干擾到其他電子主機，因此請遵守下列注意事項：
  - 飛機：當您搭乘飛機時，禁止使用無線發射器，請您關閉本產品的 **Wi-Fi** 功能。
  - 車輛：本產品發出的射頻可能會影響機動車輛中的電子系統，請您與該機動車的製造商或代理商洽詢車輛的問題。
  - 心律調節器：為避免對心律調節器造成潛在性的干擾，配戴心律調節器的人士應注意裝置啟用時，本產品與心律調節器之間的距離應保持在 **15 公分 (6 英寸)** 以上，並且請勿將本產品置於胸前口袋。若懷疑發生干擾現象時，請立即將本產品電源關閉。
  - 醫療裝置：若您使用任何個人醫療裝置，請詢問裝置製造商或醫生，確認您的裝置是否可充分屏蔽本產品發出的射頻。
  - 醫療機構：醫院和醫療機構可能使用對外部射頻能量敏感的主機，當醫療人員或張貼的標誌指示您關閉會干擾射頻的主機時，請遵守指示。
  - 爆破區域與張貼告示的場所：若要避免干擾爆破作業，請在“爆破區域”或標示“關閉雙向無線電”的區域裡，遵守所有的標誌與指示關閉會干擾射頻的主機。
- ❖ **HP Inc.**對於操作中任何資料／內容的損失概不負責。

- ❖ 產品應用免責聲明  
請掃描下方QR code並詳讀產品應用免責聲明。



開始使用本產品視為同意以上聲明事項。



# 1 導論









謝謝惠顧此套先進的機車行車記錄器(以下簡稱“主機”)。本產品專用於機車行車時之即時錄影。

## 1.1 功能

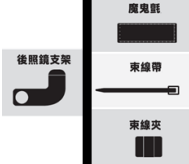
- 前後超高畫質錄影防水鏡頭
- SONY 星光級感光元件
- Wi-Fi 及操作方便的 App
- 主機及配件全套防水
- 線控高亮度 LED 及一鍵鎖檔
- 大音量警示提示音
- 電源 ACC 線或 USB 線取電
- 自由黏貼 GPS 收訊最佳位置
- 碰撞或傾倒偵測，自動觸發緊急錄影
- 可外接行動電源，實現停車監控

## 1.2 包裝內容

以下為包裝內容物。若有任何遺漏或損壞項目，請立即聯絡您的經銷商。

主機		前/後鏡頭		安裝輔件		
						
電源 USB 線	電源 ACC 線	USB 延長線		磁環	線控	GPS
						

## 1.3 產品概要

### 1.3.1 主機

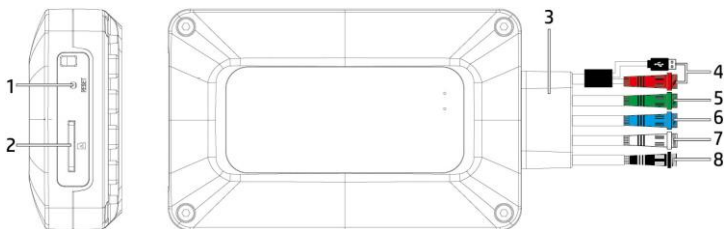

編號	名稱	編號	名稱
1	Reset 重置孔	5	綠色端子: 連接GPS
2	microSD卡槽	6	藍色端子: 連接後鏡頭
3	連接線端子	7	白色端子: 連接線控
4	-紅色端子: 連接電源ACC線或是USB線擇一安裝, 用於行車記錄 -USB type A接頭: 連接行動電源, 用於停車模式	8	黑色端子: 連接前鏡頭

### 1.3.2 線控

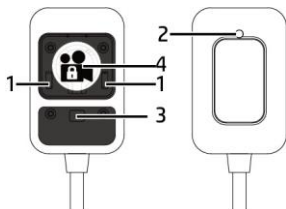

編號	名稱	功能
1	指示燈	長亮: 開機(未錄影) 一秒閃爍一次: 錄影中 快閃: 緊急錄影 / 前方測速照相提醒 (註) 慢閃: 前或後鏡頭異常
2	蜂鳴器	發出嗶嗶嗶提示音 嗶一聲: 開始錄影 / 手動緊急錄影 嗶三聲: 前方測速照相提醒 (註) 快響嗶五聲: 未插卡或卡異常 連續長嗶聲: 車身傾倒
3	麥克風	收音
4	按鍵	短按 1 次: 一鍵啟動緊急錄影並鎖檔 / 取消連續長嗶聲 (手動啟動緊急錄影會同時拍照一張) 短按 2 次: 開啟/關閉指示燈 長按 3 秒: 重啟 Wi-Fi

#### 備註:

- 測速照相提醒的功能必須主機的 GPS 內建該國或該地區的測速照相圖資，若無內建圖資，則此功能無法作用。未安裝 GPS，此功能亦無作用。測速照相提醒僅供使用者參考，不保證涵蓋行駛路線上的全部測速照相點，道路駕駛請依實際路況作判斷。
- 是否內建測速照相圖資視國家或區域而定。詳洽經銷商。

## 1.4 使用儲存媒體

### 1.4.1 插入記憶卡

將記憶卡之金色接腳面朝前，以及主機銘版面朝上，如圖示插入記憶卡。

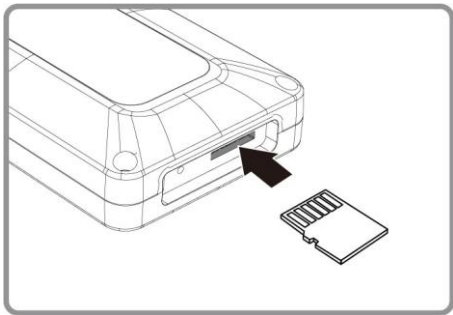

### 1.4.2 取出記憶卡

若主機在開機狀態請先關閉電源，並等待主機完成關機程式後再取出記憶卡。

備註：

1. 主機在開機狀態時，不要取出或插入記憶卡，以免損壞記憶卡。
2. 限使用 microSD 速度等級V30以上，且內容量 16GB 以上的 micro SD 卡。
3. 使用前請先使用Go Moto Plus app同步時間及格式化 micro SD 卡。
4. 請定期同步時間及格式化記憶卡(建議一個月一次)。
5. 記憶卡都有使用壽命，長期使用可能會導致寫入速度下降和保存失效，這種情況下建議您購買新的記憶卡使用。
6. 由於市場上記憶卡規格眾多，且品質良莠不齊，本公司產品不保證所有記憶卡皆能相容，若有記憶卡異常，導致無法存儲記錄影像，與行車記錄器無直接關係，請您至記憶卡購買處更換新卡即可。

## 1.5 設定Go Moto Plus App

### 1.5.1 下載App

初次使用，請先使用手機下載並安裝 **Go Moto Plus app**。  
掃描以下QR code或是從應用商店 **Google Play Store** 或 **iOS App Store** 搜尋 **Go Moto Plus**並下載及安裝。



iOS/Android

**App** 的介面和功能可能會因 **App** 版本的不同而改變，請以 **Google Play Store** 或 **iOS App Store** 應用商店下載的**最新版本**為主。

## 1.5.2 Wi-Fi 連線

1. 主機開機後，Wi-Fi會自動開啟3分鐘。
2. 使用手機的 Wi-Fi 功能搜尋清單中的行車記錄器識別碼：hp\_m700\_123456（後六碼為隨機識別碼），輸入預設密碼 **12345678**，開始連結m700主機。
3. 使用Go Moto Plus app進行設定及其他功能。（詳細操作說明請參考4.使用Go Moto Plus App)

備註：

1. 主機開啟電源3分鐘內Wi-Fi是開啟的，如果您沒有使用[Go Moto Plus] App，則3分鐘後主機會自動關閉Wi-Fi。若要再次開啟，可長按線控3秒。
2. 手機與主機連線需在 5 公尺以內，並且沒有建築物阻隔。
3. [Go Moto Plus] App的語言將與您的手機一致，非內建語言則為預設。

## 2 安裝

以下安裝可供參考，建議由專業人士進行安裝。

### 2.1 主機連接配件及電源線

按端子顏色將配件及電源線與主機連接。

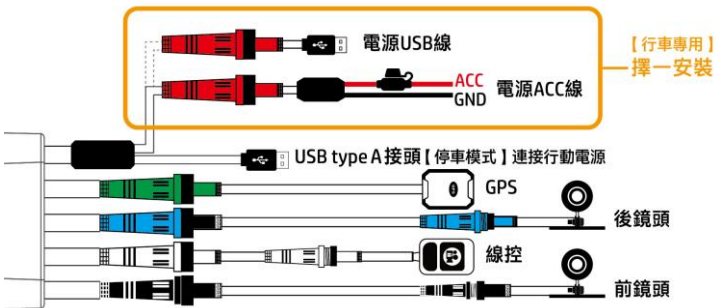

備註：

1. 電源線擇一安裝USB線或是ACC線。
2. 電源ACC線及USB線僅適用隨附之電源線，請勿使用其他型號或廠牌以免主機燒毀。
3. 如有需要，可於主機端的前鏡頭線及電源線安裝磁環，以減少其他電子產品的影響。

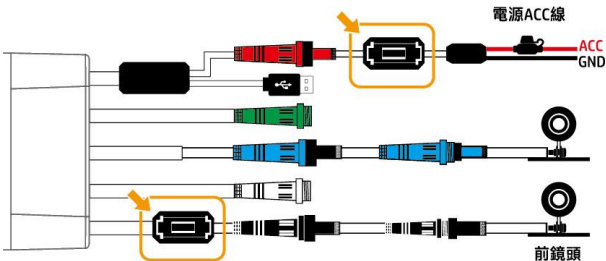

## 2.2 安裝位置

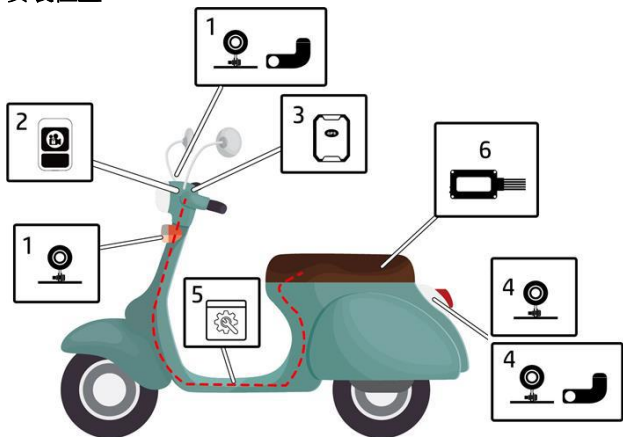

編號	名稱	安裝位置
1	前鏡頭	可固定於龍頭或是車前擋板中心點。 亦可使用安裝輔件包內的 <b>後照鏡支架</b> 安裝於後照鏡上。
2	線控	可固定於接近把手處，方便操作。
3	GPS	可固定於收訊較佳處。
4	後鏡頭	可固定於車牌上方或後把手附近。 亦可使用安裝輔件包內的 <b>後照鏡支架</b> 安裝於車牌上。
5	佈線	使用安裝輔件包佈線，前/後鏡頭線及電源線、線控線、GPS線走A柱兩側至後置物箱收納整齊。
6	主機	可安放於置物箱內。使用魔鬼氈固定於置物箱內側，方便抽取記憶卡。安裝位置請保持乾淨整齊，避免尖銳物或重物壓損主機或其他線材。 <b>*安裝完成，請使用 Go Moto Plus app 校正傾倒偵測。</b>



## 2.3 電源線

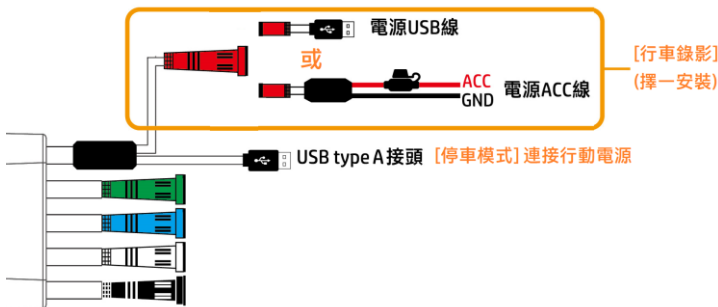

### 行車錄影:

電源線擇一安裝**電源ACC線**或是**電源USB線**即可。安裝完成，機車發動，主機即自動開機錄影。機車熄火，主機即關機。部分機車熄火後，USB埠仍會持續供電，主機仍會持續錄影，請手動拔除主機的電源USB線關機，以免長時間使用造成機車電池用盡。

### 停車模式:

如欲使用停車模式，安裝完成電源ACC線或是電源USB線之後，須將USB type A 接頭連接行動電源，行動電源自動開啟，APP設定好停車模式之後，機車熄火，主機供電即轉為行動電源供電，並自動進入停車監控錄影模式。機車再次發動，即自動恢復一般錄影模式，並自機車電池取電，不再使用行動電源。(設定方式請查看**3.4停車模式**)

### 2.3.1 安裝電源ACC線

將電源ACC線的紅色寶馬頭與主機的紅色端子連接。安裝示意圖如下。紅色ACC線務必安裝於電門，請勿直接接到電瓶。選擇電源ACC線安裝方式，請透過車行的專業人員安裝，以保障安全。

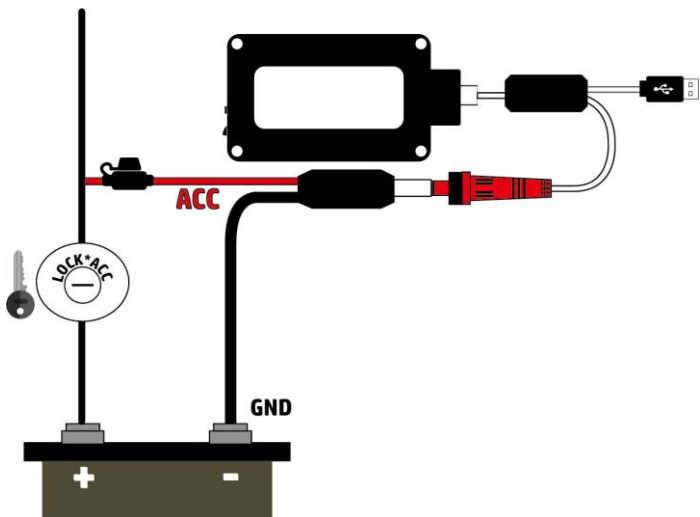

### 2.3.2 安裝電源USB線

將電源USB線的紅色寶馬頭與主機的紅色端子連接，另一端USB頭插入機車的USB埠，可直接取電。

**注意：**此安裝方式僅適用熄火即斷電的USB埠。部分機車熄火後，USB埠仍會持續供電。安裝前請先檢查機車USB埠是否為不斷電設計，若為不斷電設計，機車熄火後，請手動拔除主機的電源USB線關機，以免長時間使用造成機車電池用盡。

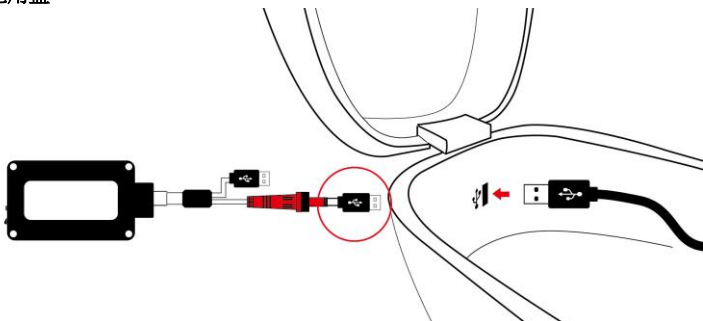

### 2.3.3 安裝USB type A接頭

將USB type A接頭直接插入行動電源之USB type A埠取電。此取電方式僅用於機車熄火後的停車監控模式。(注意：需先安裝電源ACC線或電源USB線。)

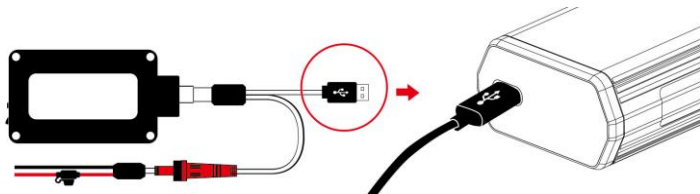

備註：

1. 電源線擇一安裝USB線或是ACC線。
2. 電源線僅適用隨附之電源線，請勿使用其他型號或廠牌以免主機燒毀。
3. 部分機車熄火後，USB埠仍會持續供電。安裝前請先檢查機車USB埠是否為不斷電設計，若為不斷電設計，機車熄火後，請手動拔除主機的USB線關機。
4. 本包裝不包含行動電源，如欲購買，請選擇適合行車環境使用的防塵防水且耐高溫的合規行動電源。

## 2.4 前鏡頭安裝於後照鏡

前鏡頭(黑色端子)可直接安裝於龍頭或是車前檔板中心點。若要安裝於後照鏡，請先將鏡頭上的蝴蝶支架拆卸，再自安裝輔件包取出“後照鏡支架”安裝於鏡頭上，即可安裝於機車後照鏡。建議安裝於機車的右方後照鏡。請參考以下安裝步驟。

1. 先將原本安裝在前鏡頭的蝴蝶支架拆卸。



2. 沿著鏡頭環的凹槽貼上止滑矽膠條再撕開離型紙。



3. 將支架A點對準前鏡頭環中間，並確定前鏡頭的白色雷雕符號向上，以確保影像不會上下顛倒或是歪斜，使用支架螺絲用力鎖緊。



4. 先取下後照鏡。將”前鏡頭支架組”的支架B點安裝到後照鏡上。



5. 將安裝好”前鏡頭支架組”的後照鏡裝回龍頭上。



6. 後照鏡支架建議安裝於機車的右方後照鏡。若安裝於左方後照鏡，可參考下方安裝完成示意圖。



## 2.5 調整鏡頭角度

安裝過程中，可使用 Go Moto Plus App 調整錄影角度。

## 2.6 主機傾倒校正與格式化

安裝完成，請開啟 Go Moto Plus App，再點選  圖標進入記錄器設定。首次使用，請務必校正傾倒偵測及格式化 microSD 卡。

### 傾倒偵測校正：

請先將車身扶正，腳架立中柱。點選「**傾倒偵測校正**」選項，主機會自動偵測並設定騎士的正常騎乘角度，校正完成之後，騎乘時若遇意外，車身傾倒，主機會自動啟動緊急錄影，線控的 LED 燈會快閃，檔案會儲存於緊急錄影資料夾內。緊急錄影資料夾錄滿時，app 會提示“緊急錄影即將循環覆蓋，請備份重要檔案”，請定期檢視及備份緊急錄影檔案。

\*自動啟動緊急錄影功能的前提是，目錄設定中的“緊急錄影”需開啟。

### 格式化：

請點選「**格式化**」選項，格式化 microSD 卡。記憶卡因長期使用可能會影響寫入效能。為確保記憶卡可正常使用，主機會每 30 天提醒格式化一次，格式化前，請先備份重要檔案。



## 3 使用行車記錄器

### 3.1 錄影

一般錄影時，線控 LED 指示燈慢閃，錄影檔案會儲存於 microSD 卡的“錄影”資料夾；線控 LED 指示燈快閃，則為緊急錄影，錄影檔案會儲存於 microSD 卡的“緊急錄影”資料夾。若資料夾空間已滿時，循環錄影功能會將該資料夾中最舊的檔案覆蓋掉，並且繼續錄影。LED 指示燈若長亮但不閃爍，則為不錄影狀態，請檢查是否插入 microSD 卡，或是記憶卡異常，請更換新卡或是格式化卡。

### 3.2 緊急錄影

啟動緊急錄影，其方式有二，如下：

#### 1. 自動：

傾倒校正完成之後，開啟APP設定中的“緊急錄影”選項。騎乘時若遇意外，當車身傾倒，主機會觸發緊急錄影，線控LED指示燈會快閃，並持續發出每次2秒的嗶~~的長鳴聲。檔案會儲存於緊急錄影資料夾內。緊急錄影的時長同錄影間隔的設定。當緊急錄影達設定的時間，系統會回復到一般的錄影模式。但連續長嗶聲仍會持續，一直到主機被斷電關機，或是手動按壓線控按鈕，或是車身扶正，才會停止連續長嗶聲。

2. 手動：在錄影期間，短按線控按鈕可手動啟動緊急錄影模式，主機會儲存當下檔案於緊急錄影資料夾內，同時拍照一張儲存於照片資料夾，線控LED指示燈會快閃，並發出一聲嗶聲。

備註：

1. 緊急錄影資料夾約占20%的記憶卡容量。緊急錄影資料夾已滿時，當新的緊急錄影檔建立，最舊的緊急錄影檔會被自動刪除。
2. APP設定中的“緊急錄影”選項若關閉，則主機於一般騎乘時不會啟動自動緊急錄影，但已分配的20%記憶卡空間仍會被占用。
3. 關閉APP設定中的“緊急錄影”選項，則關閉騎乘時自動緊急錄影，但仍可使用線控手動緊急錄影，停車模式下遇到震動偵測亦會自動緊急錄影。
4. 停車模式若有開啟警示模式，觸發的緊急錄影發出的每次2秒的嗶~~長鳴聲，該檔案錄影結束就會自動停止嗶~~的播報聲。

### 3.3 測速照相提示

進入APP設定，啟用**測速照相提示**，當GPS衛星定位完成且車輛接近測速照相機時，線控LED指示燈快閃，並發出嗶嗶嗶提示聲。

備註：

1. 主機無法同時觸發兩項以上的警示，若主機已觸發警示，在當下警示未停止之前，其他的警示會被忽略。
2. 主機必須在衛星定位已完成的狀態下才能作用**測速照相提示**，使用前請確認主機的衛星定位已完成。
3. 測速照相提示的功能必須具有該國或該地區的測速照相圖資，若至其他國家或地區使用，可能會造成此功能無法作用。本產品不保證測速照相的圖資包含您所在的國家，若此功能無法使用請與當地經銷商確認。
4. 此功能僅提供參考，道路駕駛請依實際路況作判斷。
5. 若無需蜂鳴器嗶嗶嗶提示聲，可於APP設定的“GPS播報聲”選項選擇關閉。關閉GPS播報聲之後，若遇測速照相點，線控指示燈仍會快閃(5秒)提醒。

### 3.4 停車模式

#### 3.4.1 設定停車模式

如欲使用停車模式，安裝完成電源ACC線或是電源USB線之後，須將USB type A接頭連接行動電源，行動電源自動開啟，APP設定好停車模式之後，機車熄火，主機即自動進入停車監控錄影模式。設定方式如下：

1. 安裝完成電源ACC線或是電源USB線。
2. 機車發動，主機自動開機，進入APP設定選單。
3. 選擇**停車模式**，再選擇“停車錄影”或“震動偵測”。
4. 返回預覽畫面。
5. 主機的USB type A接頭插入行動電源的USB type A埠。行動電源自動開啟。
6. 機車熄火，10秒後自動進入停車監控錄影模式。

**[解除停車模式]** 機車再次發動，即關閉停車模式，自動恢復一般錄影模式，並自機車電池取電，不再使用行動電源。

**[再次啟用停車模式]** 機車若再次停車熄火，10秒後再次自動進入停車監控錄影模式，主機自行動電源取電。

備註：

1. 停車錄影模式為持續錄影模式，錄影檔案與一般循環錄影模式相同，會儲存在一般錄影資料夾。緊急錄影則儲存於緊急錄影資料夾。
2. 震動偵測模式為待機監控模式，機車遇到震動即開機錄影，錄影檔案則儲存於緊急錄影資料夾，該段錄影完畢即再次進入待機模式。
3. 檔案大小依錄影間隔設定而定。
4. 本包裝不包含行動電源，如欲購買，請選擇適合行車環境使用的防塵防水且耐高溫的合規行動電源。



### 3.4.2 設定停車監控警示

停車模式下，可設定兩種警示模式：

靜音模式：線控的 LED 指示燈及蜂鳴器關閉。緊急錄影時不會有聲音或是燈光警示。

警示模式：線控的 LED 指示燈及蜂鳴器開啟。緊急錄影時 LED 指示燈會快閃，蜂鳴器會發出每次 2 秒的嗶~~長鳴聲，該錄影檔案結束後，就會自動停止嗶~~的警示聲。

## 4 使用Go Moto Plus App

觸碰行動裝置的 Go Moto Plus  圖示，開啟 APP，出現主畫面後，可依個人喜好進行設定或操作。

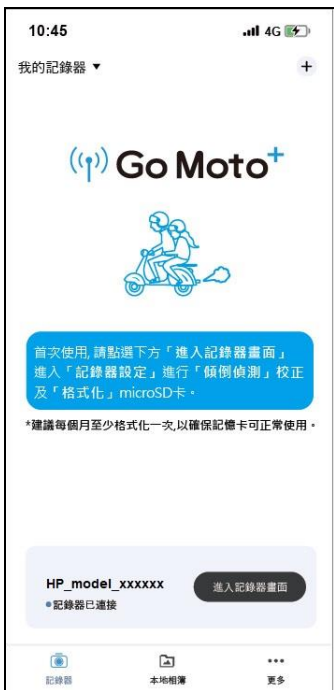

## 4.1 主畫面圖示說明

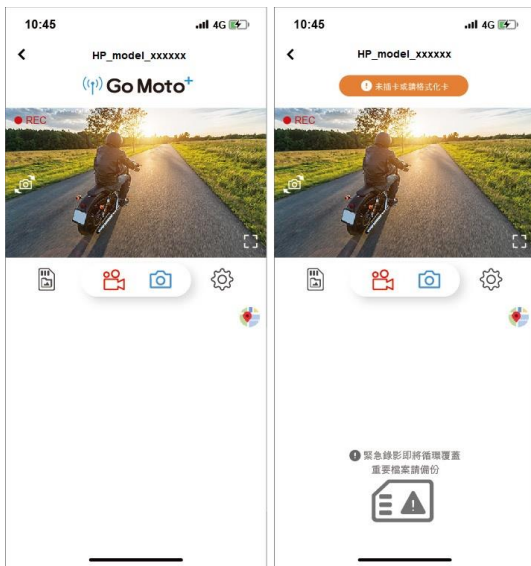

圖示	敘述
	Go Moto Plus logo / 記憶卡訊息
	預覽畫面
	切換前後鏡頭預覽畫面

	全屏顯示
	錄影/暫停錄影
	拍照
	記錄器文件檔 (查看microSD卡內的檔案)
	記錄器設定
 緊急錄影即將循環覆蓋 重要檔案請備份 	提醒: microSD卡內的緊急錄影資料夾已錄滿, 將循環覆蓋舊檔案。請備份重要檔案之後, 手動清空緊急錄影資料夾, 這個提示就會消失。
	地圖

備註:

1. 開啟 App 時, 主機會自動將日期/時間與手機同步。
2. App 的介面和功能可能會因 App 版本的不同而改變, 請以 Google Play Store 或 iOS App Store 應用商店下載的最新版本為主。
3. 安卓系統的手機請先下載 Google 離線地圖。先將 Google 地圖更新至最新版, 打開 Google 地圖應用程式, 點選上方的使用者頭像, 並點選“離線區域”, 選取“自訂區域”, 選取要下載離線地圖的區域, 確認後按下“下載”。

## 4.2 檔案播放, 刪除及下載

您可以使用此功能播放或刪除主機拍攝的照片與影片, 或是下載其照片與影片到您的手機。



1. 觸碰主畫面的  [記錄器文件檔] 可查看主機 microSD卡內的檔案。查看檔案時, 主機會暫停錄影。
2. 手機螢幕會顯示主機 microSD卡內儲存的檔案清單縮圖, 共有三個檔案區, 一般循環錄影、拍照、以及緊急錄影。縮圖的右下角有標示“前”或“後”, 表示由前或後鏡頭拍攝。直接點選該影片或是照片, 可進行播放。



3. 若要刪除或下載，觸碰畫面右上方的”選擇”，點選所需的影片，再點選下方圖標執行刪除或下載檔案。



圖示	敘述
	<p>下載檔案至本機相簿，下載成功後，會在[記錄器文件檔]的預覽縮圖顯示”已下載”，可離線於App的[本機相簿]打開檔案瀏覽，無須連接主機。</p>
	<p>刪除主機 microSD卡內檔案。</p>
	<p>下載成功後，會在[記錄器文件檔]的預覽縮圖顯示”已下載”。</p>

備註：

1. 若播放影片時，無法播放聲音，請檢查設定是否開啟錄音功能，若已開啟錄音功能，表示該手機不支援影音解碼並非檔案問題。如欲觀賞完整的影音，請將檔案下載至您的手機，並為手機安裝其它的影音App，如VLC.....等，以播放下載的影片。
2. 刪除的檔案不能回復。刪除前請確保重要檔案留有備份。
3. 由於拍照功能是使用App拍照，因此會同時儲存於主機microSD卡及 App的[本機相簿]，[記錄器文件檔]的拍照預覽縮圖會標記“已下載”。
4. 大量影片及照片檔案下載或讀取，建議取出記憶卡透過電腦使用。

### 4.3 查看本機相簿





檔案下載成功後，可於App的[本機相簿]打開檔案瀏覽，無論是否連接主機，皆可瀏覽檔案。

1. 在首頁點選下方的  [本機相簿]。(若主機有連接App，主機會暫停錄影。)

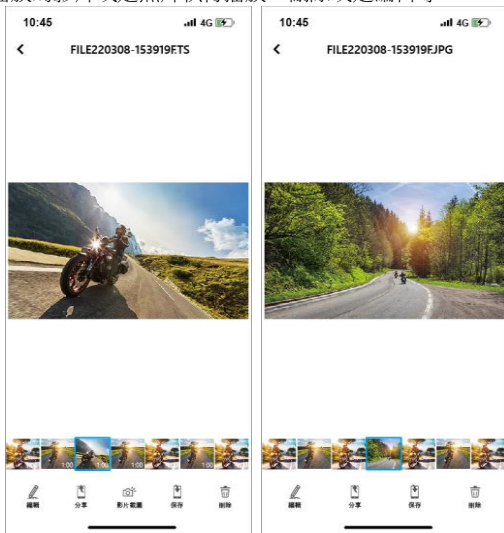

2. 點選欲播放的影片或是照片執行播放、刪除或是編輯等。



圖示	敘述
	可編輯影片或是照片。(詳見4.4說明)
	可將影片或是照片分享至社群軟體。
	影片截圖。
	可將影片或是照片保存至手機的相簿。保存成功，畫面會出現“儲存到系統相簿成功”的提示，手機的相簿會自動產生一個資料夾“Go Moto Plus”。
	刪除儲存於App本機相簿的檔案，但不影響主機microSD卡內的檔案。



## 4.4 編輯影片或照片

於App的[本機相簿]打開已下載的檔案，點選下方  圖示，可編輯影片或照片。

1. 編輯影片：可移除原音。多款背景音樂可供鑲入影片。



## 2. 編輯照片：可剪裁照片。多款濾鏡可供變化照片色彩。

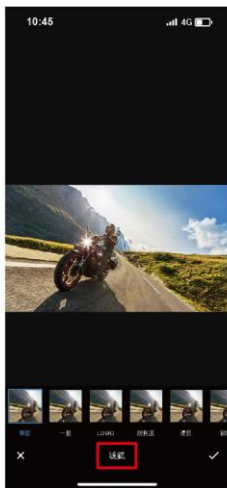
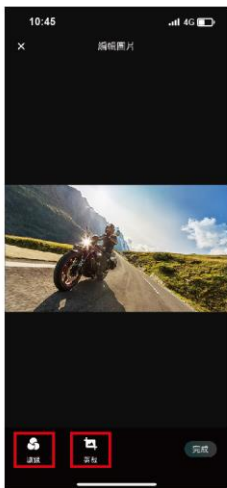

## 4.5 記錄器設定說明

您可以使用此功能設定個人喜好的選單。



1. 觸碰主畫面下方的 **【記錄器設定】**。主機會暫停錄影。
2. 可用選單如表，請依個人需求或喜好進行設定。

目錄選項	描述	可用選單
設定時區	設定所在時區。	GMT -12 ~ GMT +12
測速照相提醒	啟用或關閉測速照相提醒。	開 / 關
GPS 播報聲	啟用或關閉測速照相蜂鳴器嗶嗶聲的警示聲。 *關閉 GPS 播報聲，若遇測速照相點，線控指示燈仍會快閃(5 秒)提醒。	開/關
聲音記錄	設定開啟或關閉以便錄影同時錄音或不錄音。	開 / 關
錄影間隔	主機依循您所設定的影片長度將錄製的影片儲存為各個檔案。	1分鐘 / 3分鐘
傾倒偵測校正	主機安裝完成，請使用此功能校正三軸重力感應值(G-sensor)。	取消 / 確認
緊急錄影	可設定開啟或關閉緊急錄影功能。 *緊急錄影佔記憶卡約 20% 的空間，若設定關閉，此空間依然會被佔用。 *此選單設定為關閉時，只有在一般騎乘時不會產生緊急錄影檔案，但線控手動按鍵仍可啟動緊急錄影，停車模式下遇到碰撞偵測亦會自動緊急錄影。	開 / 關
格式化	將主機中的記憶卡格式化，所有的檔案都將喪失。	取消 / 確認
速度單位	設定主機浮水印顯示的速度單位。	KM/H / MPH
車速顯示	設定影片浮水印是否顯示車速。	開 / 關
時間標記	設定拍攝下來的影片或照片顯示浮水印與否。浮水印包含品牌，型號，車速，經緯度及日期時間。	開 / 關

前鏡頭 EV 設定	設定前鏡頭的曝光值	+3, +2, +1, 0, -1, -2, -3
後鏡頭 EV 設定	設定後鏡頭的曝光值	+3, +2, +1, 0, -1, -2, -3
停車模式	可設定停車監控錄影。	關 / 停車錄影 / 震動偵測
停車監控警示	可設定停車模式的警示方式： 靜音模式：線控的LED 指示燈及蜂鳴器關閉。 警示模式：線控的LED 指示燈及蜂鳴器開啟。	靜音模式 / 警示模式
連線密碼設定	設定連線密碼。	
回復原廠設定	將系統回復到出廠的設定。	取消 / 確認
韌體版本	顯示行車記錄器當前韌體版本。	

## 5 OTA 韌體更新升級

主機連線 Wi-Fi 並開啟 Go Moto Plus app，出現主畫面後，若有新版韌體上架，會彈窗提示如下圖。



按照 app 指示畫面操作，步驟如下，

1. 點按”立即升級”<sup>(註1)</sup>，先下載升級檔案(新版韌體)到手機<sup>(註2)</sup>。(圖 1)
2. 下載完成後，app 畫面提示”升級檔案已下載”。請先確定手機 Wi-Fi 已與主機連接，再點按右下角的”立即升級”，此時會將升級檔案自手機傳送到主機。(圖 2)



圖 1



圖 2

3. 檔案傳送完成後，app 畫面提示”已發送”，此時主機自動重啟更新韌體，完成更新後，主機自動關機。



4. 手動開啟主機電源後，主機便會以最新版本的韌體運行。

備註：

1. 如點選“以後提醒”，下次Wi-Fi連線主機後，再開啟app，就會再次彈窗提醒有新版韌體可供下載升級。
2. 當手機Wi-Fi被主機佔用時，iOS系統會自動切換行動數據，仍可使用外網。但Android系統不會自動切換行動數據，就沒有外網。因此使用不同手機系統下載升級檔案請注意以下兩點：
  - (1)iPhone手機用戶：由於手機Wi-Fi已與主機連結，iPhone手機因此會使用行動數據流量下載升級檔案。如果想要透過 Wi-Fi下載檔案，可在點選“立即升級”前，先斷開主機的Wi-Fi，再手動連接到區域網路，再打開app點按“立即升級”，開始下載升級檔案到手機。
  - (2)Android手機用戶：由於手機Wi-Fi已與主機連結，Android手機因此無法下載升級檔案。請先將Android手機Wi-Fi斷開主機，再連接區域網路；或是關閉Wi-Fi，使用行動數據。再打開app，點按“立即升級”，開始下載升級檔案到手機。



## 6 規格

項目	說明
影像感應器	Sony 星光級感光元件
有效畫素	1920 (H) x 1080 (V)
儲存媒體	支援 V30 以上速度且容量 16GB 以上的 microSD 卡
鏡頭	廣角定焦鏡頭 光圈：達 F/1.8
對焦範圍	1.5m~無限遠
衛星系統	GPS (外接式)
影片檔	前鏡頭解析度：1080P/ 30 fps HDR 後鏡頭解析度：1080P/ 30 fps HDR
	格式：TS
照片檔	使用 App 拍照
	格式：JPG
重力感應器	三軸重力感應器
Wi-Fi	內建
ISO	自動
白平衡	自動
麥克風	類比全指向 Sensitivity Typ -42 dBV/Pa (線控)
蜂鳴器	輸出 Min. 82dB at 10cm 5Vdc (線控)
電源	超級電容
操作溫度	-10° ~ 60° C
操作溼度	20 ~ 70% RH
儲存溫度	-20° ~ 70° C
主機尺寸	80 x 50 x 20mm
主機重量	約 84 克

Wi-Fi 頻寬	2412~2462MHz
Wi-Fi 頻道列表	Ch1~Ch11

## 7 限用物質含有情況說明書

單元Unit	限用物質及其化學符號 Restricted substances and its chemical symbols					
	鉛Lead (Pb)	汞Mercury (Hg)	鎘Cadmium (Cd)	六價鉻 Hexavalent chromium (Cr <sup>6+</sup> )	多溴聯苯 Polybrominated biphenyls (PBB)	多溴二苯醚 Polybrominated diphenyl ethers (PBDE)
主機外殼 及元件	○	○	○	○	○	○
主機內部電子元件	○	○	○	○	○	○
前後鏡頭外殼 及元件	○	○	○	○	○	○
前後鏡頭內部電子元 件	○	○	○	○	○	○
線材	○	○	○	○	○	○

備考1. “超出0.1 wt %” 及 “超出0.01 wt %” 係指限用物質之百分比含量超出百分比含量基準值。  
 Note 1 : “Exceeding 0.1 wt %” and “exceeding 0.01 wt %” indicate that the percentage content of the restricted substance exceeds the reference percentage value of presence condition.

備考2. “○” 係指該項限用物質之百分比含量未超出百分比含量基準值。  
 Note 2 : “○” indicates that the percentage content of the restricted substance does not exceed the percentage of reference value of presence.

備考3. “-” 係指該項限用物質為排除項目。  
 Note 3 : The “-” indicates that the restricted substance corresponds to the exemption.